





























**Прайс-лист на светотехническую продукцию
Действителен с 01.01.2024**

№	Светильник	Версия	Изображение	Тип крепления	Номинальная мощность, Вт	Цена с НДС, руб., со склада в Москве
1	Твит	С1		консольное или торшерное	до 35	32 018
					до 55	35 216
					до 80	35 511
		С3		консольное или торшерное	до 105	50 520
					до 160	56 817
					до 215	64 107
	Твит	С1 NEMA		консольное или торшерное	до 35	37 627
					до 55	41 827
					до 80	44 350
		С3 NEMA		консольное или торшерное	до 105	55 383
					до 160	61 681
					до 215	69 695
2	Стилиум (Tunable white)	1		консольное или торшерное	до 25	36 196
					до 40	39 128
					до 75	43 540
		3		консольное или торшерное	до 100	57 756
					до 150	67 664
					до 200	74 867
3	Твит Икс	1		консольное или торшерное	до 35	52 336
					до 55	55 142
		3		консольное или торшерное	до 80	66 626
					до 105	67 180
					до 160	68 892
					до 215	72 212





	Твит Икс	1 NEMA		консольное или торшерное	до 35	54 268	
					до 55	57 074	
		3 NEMA		консольное или торшерное	до 80	68 920	
					до 105	69 474	
						до 160	71 186
						до 215	74 506
	4	Тсана Икс	45		консольное или торшерное	до 35	76 778
						до 55	79 685
55				консольное или торшерное	до 85	80 750	
					до 110	84 411	
						до 140	87 443
Тсана Икс		45 NEMA		консольное или торшерное	до 35	80 123	
					до 55	82 823	
		55 NEMA		консольное или торшерное	до 85	83 903	
	до 110				87 198		
					до 140	90 230	
5	Аксис	-		консольное или торшерное	до 35	71 404	
					до 55	74 107	
					до 85	75 098	
					до 110	78 503	
	Аксис	NEMA		консольное или торшерное	до 35	74 514	
					до 55	77 025	
					до 85	78 031	
					до 110	81 095	
Зелда	1		консольное или торшерное	до 35	43 683		
				до 55	45 722		
	2		консольное или торшерное	до 85	51 490		
				до 110	53 228		
				до 140	55 586		
	3		консольное или торшерное	до 175	72 323		
				до 220	77 397		
				до 265	89 705		

6	Зелда	1 NEMA		консольное или торшерное	до 35	55 813
					до 55	57 851
					до 85	63 620
		2 NEMA			до 110	65 358
					до 140	67 715
					до 175	84 452
		3 NEMA			до 220	89 527
					до 265	101 835
7	Борегар	-		торшерное	до 35	75 371
					до 55	76 858
					до 85	77 382
	NEMA		торшерное	до 35	79 434	
				до 55	80 921	
				до 85	81 414	
8	Линк Икс	-		торшерное	до 35	83 859
					до 55	85 323
					до 85	87 288
	NEMA		торшерное	до 35	87 023	
				до 55	88 477	
				до 85	90 441	
9	Амарис	-		торшерное	до 35	77 989
					до 55	79 349
					до 85	81 178
	NEMA		торшерное	до 35	80 931	
				до 55	82 284	
				до 85	84 111	

10	Ксеон	2		крепление на боковую поверхность опоры	до 50	56 420
		2 NEMA			до 50	65 933
11	Ксеон Икс	1		крепление на боковую поверхность опоры	до 50	62 689
		2				до 80
12	Сага		торшерное	до 29		58 563
				до 55	62 098	
	Сага NEMA		торшерное	до 29	66 887	
				до 55	70 422	
13	Клио NEMA		торшерное	до 35	78 503	
				до 55	79 816	
				до 85	81 588	
14	Эликс		торшерное	до 35	54 375	
				до 55	61 131	
				до 85	64 457	
14	Эликс NEMA		торшерное	до 35	58 038	
				до 55	64 787	
				до 85	69 093	

15	Тео-0,6-0,2			световой столбик / осветительный комплекс	до 35	62 431
	Тео-1,0-0,2					73 039
	Тео-2,0-0,5					78 979
	Тео-4,0-1,0					97 718
16	Гриб 1			световой столбик	до 15	61 970
17	Квадрус	-		на лире	до 15	28 179
		Моно		на лире	до 35	30 927
		NEMA		на лире	до 15	44 965
		Моно NEMA		на лире	до 35	47 796
	Приставной кронштейн для установки прожектора Квадрус			крепление на боковую поверхность опоры	-	5 711
Триос	1		на лире	до 175	50 636	
	2		на лире	до 350	112 257	

18		3		на лире	до 525	162 781
	Триос	1 NEMA		на лире	до 175	59 008
		2 NEMA		на лире	до 350	120 650
		3 NEMA		на лире	до 525	172 088
19	GLS		на плоскую поверхность	до 7,5	39 221	
	GLS в комплекте со стойкой 500 мм.		на анкерную закладную	-	57 516	
20	GLL в комплекте со стойкой 500 мм.		на анкерную закладную	до 18	64 992	
21	Световой декоративный шпиль для опор		торшерное	до 3	40 215	
22	Пикс		встраиваемый	до 2	7 778	
23	Лерон		встраиваемый	до 4	39 384	

24	Койа		подвесное	до 35	71 745
				до 55	72 397
				до 85	73 991
	Койа NEMA		подвесное	до 35	80 812
				до 55	81 246
				до 85	82 840
25	Корто		подвесное	до 29	62 005
				до 45	62 729
				до 56	63 091
26	<p>Уличный фонарь "Эликс ПСЕ", материал опоры - высокохудожественное чугунное литье, стальной прокат, оцинкованная; Финишное покрытие – двухэтапное порошковое: полиэфирный цинконаполненный порошковый грунт + полиэфирная порошковая краска в цвет RAL, с декоративными чугунными элементами, высотой 5100 мм с одним лючком. 2 светодиодных светильника Эликс ПСЕ 18 Вт в торшерном исполнении с NEMA-разъемом, тепло-белая цветность 2700 К, на двойном кронштейне с декоративными элементами. В комплекте с закладной деталью фундамента. -</p>		-	36	610 354

Металлоконструкции

№	Наименование	Внешний вид	Цена с НДС, руб., со склада в Москве
Опоры круглоконические стальные оцинкованные окрашенные, на фланце			
1	SP-1-3	-	24 845
2	SP-1-3,5	-	26 665
3	SP-1-4	-	31 992
4	SP-1-4,5	-	35 054
5	SP-1-5	-	38 704
6	SP-1-6	-	49 536
7	SP-1-7	-	61 685
8	SP-1-8	-	70 124
9	SP-1-9	-	79 222
10	SP-2-7	-	66 905
11	SP-2-8	-	73 086
12	SP-2-9	-	87 964
13	SP-2-8-212-4C	-	148 457
14	SP-2-9-212-4C	-	164 952
15	SP-2-9-310-6C	-	279 157
16	SP-2-10	-	103 333
17	SP-2-11	-	122 250
18	SP-3-3	-	26 046
19	SP-3-3,5	-	33 092
20	SP-3-4	-	37 440
21	SP-3-4,5	-	38 980
22	SP-3-5	-	43 089
23	SP-3-6	-	50 801
24	SP-3-4-147	-	48 535
25	SP-3-4,5-147	-	50 450
26	SP-3-5-147	-	53 024
27	SP-3-6-147	-	57 428

28	SP-4-4	-	43 345
29	SP-4-4,5	-	49 688
30	SP-4-5	-	53 797
31	SP-4-6	-	65 903
32	SP-4-7	-	74 076
33	SP-4-8	-	81 640
34	SP-6-6	-	101 007
35	SP-6-8	-	134 676
36	SP-6-10	-	187 920
37	SP-6-12	-	205 204
38	SP-16-8	-	175 392
39	SP-16-10	-	212 976
40	SP-7-0,5	-	10 580
41	SP-7-1,0	-	12 717
42	SP-9-4-147	-	50 381
43	SP-9-4,5-147	-	52 842
44	SP-9-4,5-185	-	62 580
45	SP-9-4,5-212	-	75 377
46	SP-9-5-147	-	58 035
47	SP-9-5-185	-	69 607
48	SP-9-5-212	-	88 802
49	SP-9-6-147	-	66 435
50	SP-9-6-185	-	74 443
51	SP-9-6-212	-	97 304
52	SP-9-7-185	-	84 236
53	SP-9-7-212	-	106 999
54	SP-9-8-185	-	94 029
55	SP-9-8-212	-	116 694
56	SP-9-9-185	-	100 443
57	SP-9-9-212	-	125 844
58	SP-9-9-212-4c	-	168 084

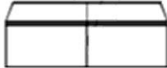
59	SP-9-9-310-6с	-	282 289
60	SP-9-11-212	-	153 809
61	SP-11-4,5	-	75 377
62	SP-11-5	-	88 802
63	SP-11-9	-	125 844
64	Опора силовая СФ-400-9,0-02-ц круглоконическая стальная оцинкованная высотой 9 м, на фланце / порошковая окраска в цвет RAL	-	190 100
Опоры контрастного освещения стальные оцинкованные окрашенные, на фланце, и комплектующие для опор контрастного освещения. Версия 1.0			
1	SP-10-7		222 143
2	SP-10-7-2		254 962
3	SP-10-7-4		273 811
4	SP-10-7-6		294 207
5	Светильник для стоп-линии для опор серии SP-10	-	59 798
6	Декоративный цоколь для опор серии SP-10		22 960
7	Кронштейн SA-6-0,5 для опор серии SP-10	-	16 581
8	Кронштейн SA-6-1,5 для опор серии SP-10	-	16 770
9	Закладная деталь ЗДФ-273-2000 с упорами от проворота, для опор серии SP-10	-	71 703
10	Консольная закладная деталь фундамента ЗДФ-273-1000-2500, для опор серии Контур-4-М	-	112 752
11	Консольная закладная деталь фундамента ЗДФ-273-1500-2500, для опор серии Контур-6-М	-	125 280

Опоры контрастного освещения версии 2.0. Осветительная система прямоствоечная высотой 6 м с выносной консолью и тремя светильниками суммарной мощностью до 160 Вт

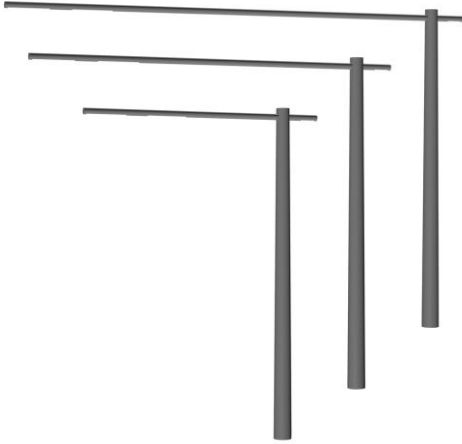



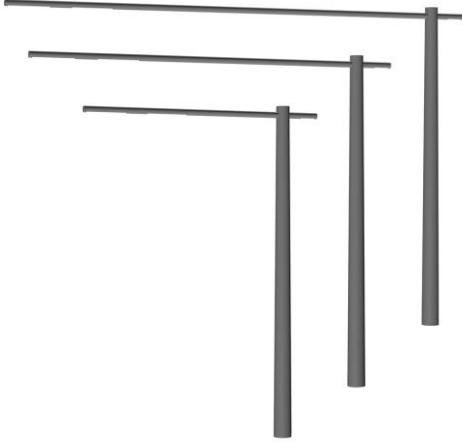

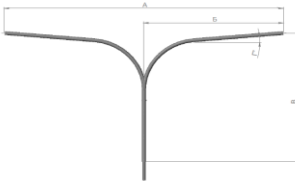

1	Контур-2		598 851
2	Контур-4		608 918
3	Контур-6		618 986

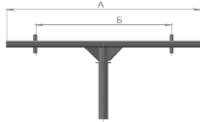
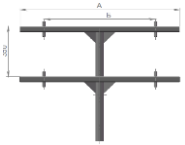
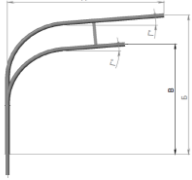
Опоры контрастного освещения версии 2.0. Осветительная система фланцевая высотой 6 м с выносной консолью и тремя светильниками суммарной мощностью до 160 Вт

1	Контур-2-М		588 198
2	Контур-4-М		598 265
3	Контур-6-М		608 333

Кронштейны стальные оцинкованные окрашенные

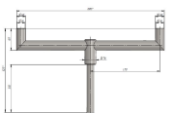
1	SA-1-0,5-0,5-X		11 891
2	SA-1-1,0-1,0-X		13 163
3	SA-1-1,5-1,5-X		14 227
4	SA-1-2,0-2,0-X		16 868
5	SA-2-0,5-0,5-X		15 543
6	SA-2-1,0-1,0-X		22 527
7	SA-2-1,5-1,5-X		25 152
8	SA-2-2,0-2,0-X		28 796

9	SA-3-0,3		11 955
10	SA-3-1,0		17 789
11	SA-3-1,0-1,0		23 272
12	SA-4-1,0-1,0-X-Y		19 149
13	SA-4-1,5-1,5-X-Y		26 650
14	SA-4-2,0-2,0-X-Y		26 971
15	SA-5-0,5-X		7 891
16	SA-7-0,5-0		11 081
17	SA-7-1,0-0		17 629
18	SA-7-0,5-X		11 658
19	SA-7-1,0-X		16 736
20	SA-8-0,5-0		12 576
21	SA-8-1,0-0		20 277
22	SA-8-0,5-X		12 576
23	SA-8-1,0-X		20 277
24	SA-9-0,2		6 289
25	SA-9-0,5		8 042
26	SA-10-1,0		16 994
27	SA-11-1-X-Y-Z		16 994

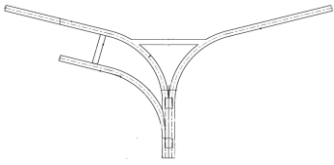
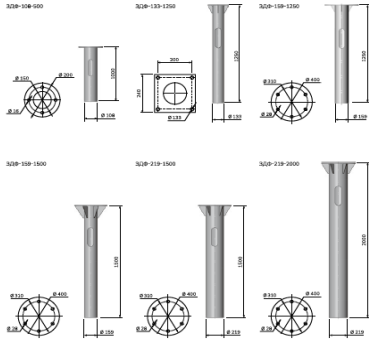
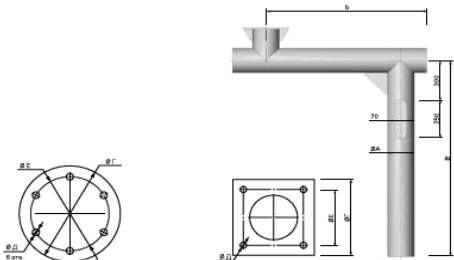
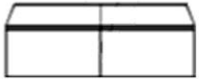
28	SA-12-2,0-2,0-X1-X2-X3-Y1-Y2		46 451
Закладные детали фундамента (стальные в битуме, в комплекте с метизами)			
1	ЗДФ-108-500		6 052
2	ЗДФ-133-1250		9 384
3	ЗДФ-159-1250		15 060
4	ЗДФ-159-1500		17 300
5	ЗДФ-159-2000		19 738
6	ЗДФ-219-1500		24 765
7	ЗДФ-219-2000		30 433
8	ЗДФ-108-1000-1000		15 011
9	ЗДФ-108-1500-1500		17 094
10	ЗДФ-133-1000-1500		20 799
11	ЗДФ-133-1500-2000		25 904
11	ЗДФ-133-1700-2000		27 020
11	ЗДФ-133-2000-2000		28 741
11	ЗДФ-159-1000-1500		27 722
11	ЗДФ-159-1500-2000		33 429
11	ЗДФ-159-1700-2000		35 098
11	ЗДФ-159-2000-2500		39 340
11	ЗДФ-159-2500-2500		42 983
11	ЗДФ-219-1000-2000		52 453
11	ЗДФ-219-1500-2000		57 506
11	ЗДФ-219-2000-2500		61 435
11	ЗДФ-219-2500-2500	68 681	
	Закладная деталь фундамента ЗДФ-219-2500, в комплекте с метизами для опоры СФ-400	-	43 710
Цоколи декоративные стальные оцинкованные окрашенные			
1	Декоративный цоколь для опор SP-2, SP-9, SP-6 / порошковая окраска в цвет RAL		16 900
2	Декоративный цоколь для опор SP-1, SP-3 / порошковая окраска в цвет RAL		13 408
Опоры круглоконические алюминиевые анодированные и алюминиевые анодированные кронштейны			
1	AP-1-4	-	52 841

2	AP-1-4,5	-	57 432
3	AP-1-5	-	62 023
4	AP-1-6	-	71 203
5	AP-2-7	-	173 658
6	AP-2-8	-	186 062
7	AP-2-9	-	203 810
8	AP-2-10	-	227 319
9	AA-1-0,5	-	6 180
10	AA-1-1,0	-	9 063
11	AA-2-0,5	-	7 665
12	AA-2-1,0	-	11 876